

dc-dc 裸板电源

专业电源定制-按客户要求设计

- ▶ dc-dc 隔离裸板电源
- ▶ dc-dc 升压非隔离裸板电源
- ▶ dc-dc 降压非隔离裸板电源
- ▶ dc-dc 升降压非隔离裸板电源
- ▶ dc-dc 双向非隔离裸板电源
- ▶ dc-dc 非隔离充电器裸板电源

目录

封面.....	1
产品目录.....	2
BLB-DC-24W 隔离裸板电源.....	3
BLF-DC-150W 隔离裸板电源.....	4
BFJ-DC200W-9012 降压电源板.....	5
BFJ-DC250W-1250 降压电源板.....	6
BFJ-DC360W-5515 降压电源板.....	7
BFJ-DC800W-14015 降压电源板	8
BFJ-DC1000W-7240 降压电源板.....	9
BFJ-DC1500W-14035 降压电源板.....	10
BFJ-DC1500W-14070 降压电源板.....	11
BSY-DC500W-5025 升压电源板.....	12
BSY-DC-100W-5040 升压电源板.....	13
BSJ-DC-350W-5016 升降压电源板.....	14
BSJ-DC-800W-6020 升降压电源板.....	15
BSJ-DC-1000W-9520 升降压电源.....	16
BSJ-DC-2000W-6080 升降压电源.....	17
BSX-DC-500W-8015 双向电源板.....	18
BSX-DC-2000W-80100 双向电源.....	19
BSX-DC-4500W-80150 双向电源.....	20
BCD-DC-500W-5818 充电板.....	21
BCD-DC-1000W-6040 充电板.....	22
联系我们.....	23

产品特性

- 18-60VDC 输入电压
- 保护种类：短路/过负载/过电压
- 恒压限流模式
- FR-4 双面板
- 适用各种电池配套
- 反接保护
- 效率高达 85%以上
- 100%满载老化测试
- 防雷设计
- 高寿命和高可靠性
- 2 年质保

产品应用

- 铅酸电池
- 三元锂离子电池
- 磷酸铁锂电池
- 钛锂电池
- 直流电源
- 系统集成

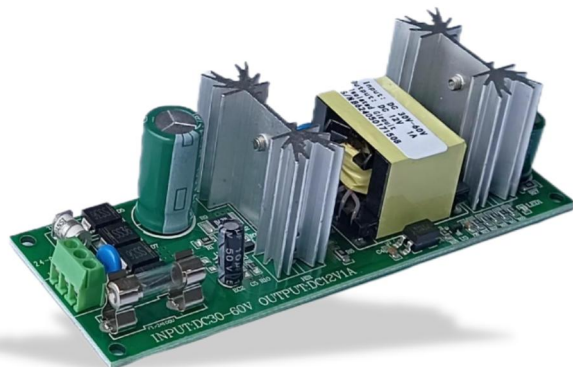

110×40×25mm 长×宽×高

技术参数

产品型号	BLB-DC-053000	BLB-DC-122000	BLB-DC-151000	BLB-DC-241000
输出电压	5V	12V	15V	24V
输出电流	3A	2A	1A	1A
输入特性	输入电压	18-60VDC (输入对输出相差 3V 以上)		
	输入电流	≤2A		
	功率因素	≥0.6		
	效率	≥85%		
输出特性	输出电压	±5%		
	电流精度	±5%		
	功率	5W		
	负载调整率	±5%		
	输入线性调整率	±5%		
	开机延迟时间	满载条件下, 电源在 36VDC 输入时, 启动时间 ≤3s		
保护特性	过流保护	110%-130%		
	短路保护	110%		
	过载保护	110%		
	反接保护	有		
	防雷保护	有		
环境特性	工作环境温度	-20℃ - +50℃		
安全特性	绝缘电阻	50MΩ		
	耐压	输入对输出 3000VAC 60S 无击穿		
设计标准	安全标准	CCC/CE/UL/PSE/GS/BS		
	电磁兼容	EMC		
寿命	平均无故障时间	25℃环境温度, 满载条件, 额定电压输入条件, 平均无故障间隔时间 ≥ 20000 H		
	质保服务	2 年		
尺寸及重量	产品尺寸	110*40*25mm(长*宽*高)		
	产品重量	约 50g		
服务	支持定制	尺寸更改☑ 电路优化☑ 产品升级☑ 连接方式☑ 其他要求☑		

② 产品特性

- 36-72VDC 输入电压
- 保护种类：短路/过负载/过电压
- 恒压限流模式
- FR-4 双面板
- 适用各种电池配套
- 反接保护
- 效率高达 85%以上
- 100%满载老化测试
- 防雷设计
- 高寿命和高可靠度
- 2 年质保

② 产品应用

- 铅酸电池
- 三元锂离子电池
- 磷酸铁锂电池
- 钛锂电池
- 直流电源
- 系统集成



150× 80× 28mm长× 宽× 高

② 技术参数

产品型号	BLB-DC-0510	BLB-DC-1212	BLB-DC-1510	BLB-DC-24106
输出电压	5V	12V	15V	24V
输出电流	10A	12A	10A	6A
输入特性	输入电压	36-72VDC (输入对输出相差 3V 以上)		
	输入电流	≤5A		
	功率因素	≥0.6		
	效率	≥90%		
输出特性	输出电压	±5%		
	电流精度	±5%		
	功率	5W		
	负载调整率	±5%		
	输入线性调整率	±5%		
	开机延迟时间	满载条件下, 电源在 48VDC 输入时, 启动时间 ≤3s		
保护特性	过流保护	110%-130%		
	短路保护	110%		
	过载保护	110%		
环境特性	工作环境温度	-20℃ - +50℃		
安全特性	绝缘电阻	50MΩ		
	耐压	输入对输出 3000VAC 60S 无击穿		
设计标准	安全标准	CCC/CE/UL/PSE/GS/BS		
	电磁兼容	EMC		
寿命	平均无故障时间	25℃环境温度, 满载条件, 额定电压输入条件, 平均无故障间隔时间 ≥ 20000 H		
	质保服务	2 年		
尺寸及重量	产品尺寸	150*80*28mm(长*宽*高)		
	产品重量	约 70g		
服务	支持定制	尺寸更改☑ 电路优化☑ 产品升级☑ 连接方式☑ 其他要求☑		

⊗ 产品特性

非隔离同步 buck 电源，稳压
宽输入 DC18-90V,输出可调 12-48.0V
峰值效率>95%
过流保护/短路保护自恢复
远程 ON/OFF/过温保护
输出电压可调/铝基板高导热性能设计
自然散热能力高达 6W(环境温度 25℃)
恒频工作 MEI 方便预测、可持续 200W 工作

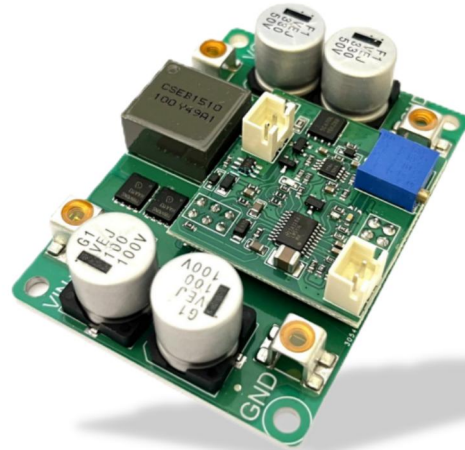

⊗ 输入参数

特征参数	最小	典型	最大	单位	备注
绝对最大值 ABSOLUTE MAXIMUM RATINGS					
电源关机接口 EN	-0.7		5	V	
存储温度	-45		125	°C	
铝基板与电源脚耐压		300	500	V	非隔离型
螺丝端子最大扭矩		0.5	1	N.m	
电位器旋转寿命			200	圈	
推荐使用参数					
输入工作电压范围	18.0	/	90.0	V	
欠压保护迟滞值	0.96*Vu	Vu	1.04*Vu	V	Vu 为设定的欠压值
输入电流工作范围	0	5.0	10.0	A	

⊗ 输出参数

特征参数	最小	典型	最大	单位	备注
输出电压范围	10.0	12	48.0	V	
输出电流工作范围	/	10	12.0	A	
输出电流极限	/	15.0	15.0	A	
输出电压调整率	0.96*Vu	Vu	1.04*Vu	V	Vu 为设定的欠压值
输出电压纹波噪声 PK-PK	100	120	160	mV	Iout=12A

⊗ 产品结构

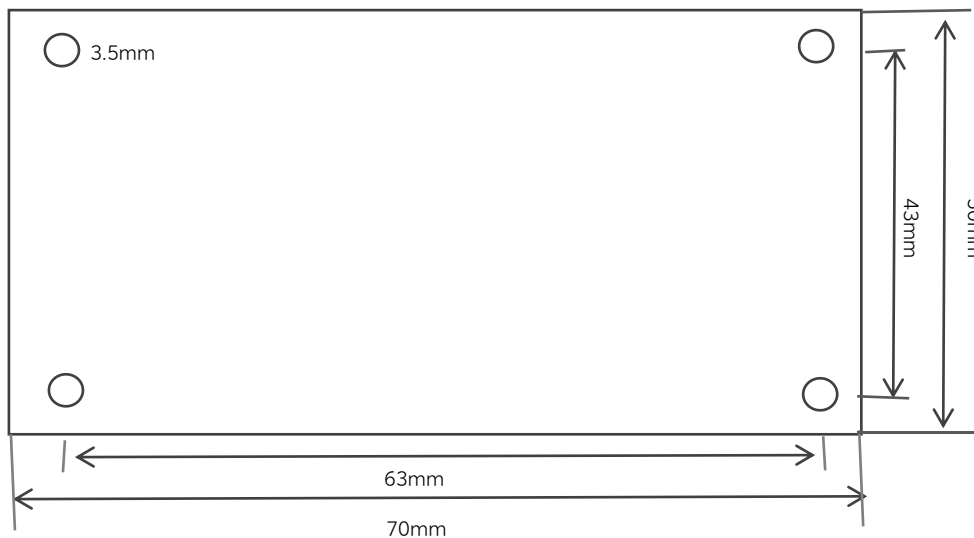

⊗ 产品特性

非隔离同步降压(BUCK)电源模块
宽输入 DC6-32V,输出 DC0.6-12.2V
峰值效率>96%
过流保护/短路保护自恢复
远程 ON/OFF
过温保护、高稳压精度、动态响应快
输出限流指示灯
输出电压电流可调
低纹波、低静态电流
恒频工作 MEI 方便预测



⊗ 输入参数

无特殊指定, 所有测试均在 24V 输入电压, 纯阻性负载及 25°C 室温下测得, 如有更改, 恕不另行通知

特征参数	最小	典型	最大	单位	备注
绝对最大值 ABSOLUTE MAXIMUM RATINGS					
输入电压	-1		40	V	持续
输出电压	-1		12.5	V	
电源关机接口 EN	-0.7		6	V	
存储温度	-45		125	°C	
铝基板与电源脚耐压		300	500	V	非隔离型
螺丝端子最大扭矩		1	2	N.m	
上下板层外拉力度		1		Kg	必须先安装固定螺丝
输入工作电压范围	6.0	11.2	32.0	V	修改后可以 6V 工作
输入欠压保护调节范围	6.0	11.2	28	V	可修改
欠压保护迟滞值	0.92*Vu	Vu	1.08*Vu	V	Vu 为设定的欠压值
输入电流工作范围		25.0	30.0	A	
输入电流极限值	/	40.0	/	A	
空载输入电流值	30.0	35.0	50.0	mA	
停机电流(整机关机)	0.1	0.3	0.8	mA	最低阻抗 25KΩ

⊗ 输出参数

特征参数	最小	典型	最大	单位	备注
输出电压范围	0.6		12.2	V	
输出电流工作范围	0	50	60	A	
输出电流调节范围	5.0	/	60.0	A	Vo>0.6V
输出电流极限	/	65.0	66.5	A	
输出电压调整率	-0.05	-0.8	-0.9	%	恒压带载压降/Vout

⊗ 产品结构

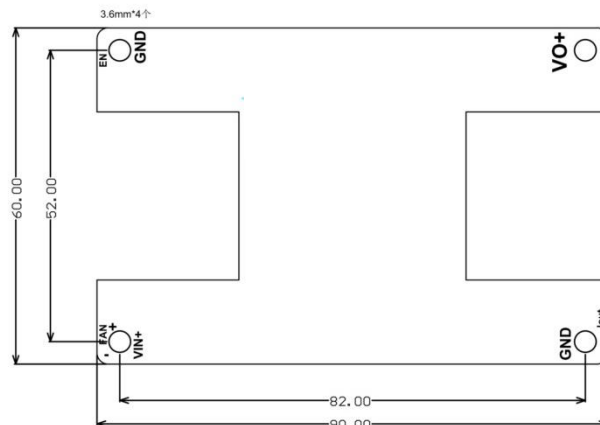

⊗ 产品特性

BFJ-DC360W-5515
非隔离同步 buck 电源
宽输入 DC12-55V,输出 DC3-48V
峰值效率>96.0%
过流保护、打嗝短路保护自恢复
远程 ON/OFF
过温保护
输出电压可调
高稳压精度
快速的瞬态响应
铝基板高导热性能设计



⊗ 输入特性

特征参数	最小	典型	最大	单位	备注
绝对最大值 ABSOLUTE MAXIMUM RATINGS					
输入电压	-1		60.0	V	
输出电压	-1		60.0	V	
电源关机接口 EN	-0.5		5.0	V	
风扇接口电流限制(可选)		0.5	1	A	需 Vo=12V
存储温度	-45		125	°C	
铝基板与电源脚耐压		300	500	V	非隔离型
螺丝端子最大扭矩		0.5	1	N.m	
电位器旋转寿命			200	圈	
推荐使用参数					
输入电压	14.0		50.0	V	
输入电流		10.0	15.0	A	带载后输入电流
输出电压	5.0		48.0	V	
输出电流	/	15.0	20.0	A	
输入特性					
输入工作电压范围	12.0	/	55.0	V	
输入欠压保护可改范围	6	8.2	50.0	V	默认 8.2V
欠压保护迟滞值	0.96*Vu	Vu	1.04*Vu	V	Vu 为设定的欠压值
输入电流工作范围	0	10	15.0	A	

⊗ 输出特性

特征参数	最小	典型	最大	单位	备注
输出电压范围	3.0	/	48.0	V	
输出电流工作范围	0	/	15.0	A	15A 的 VO<24V
输出电流极限	/	20.0	26.0	A	
输出电压调整率	0.99*Vu	Vu	1.01*Vu	V	Vu 为设定的电压值
输出电压纹波噪声 PK-PK	80	100	120	mV	48V 降 24V/15A

⊗ 产品结构

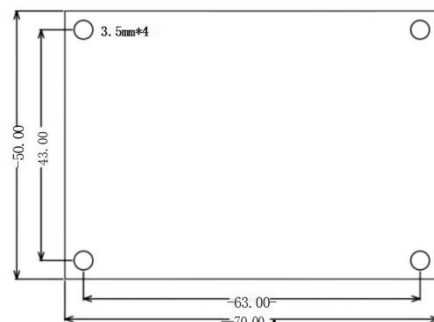

⊗ 产品特性

产品型号: BFJ-DC360W-14015
非隔离同步 buck 电源、恒压恒流
宽输入 DC12-140V,输出 DC3-56V
峰值效率>97.5%
过流保护、短路保护自恢复
远程 ON/OFF、过温保护、温控风扇
输入电压跟踪功能
输出电压电流可调
输出电压电流外部可控
可选的输出电压电流显示表
高稳压精度快速的瞬态响应



⊗ 输入特性

特征参数	最小	典型	最大	单位	备注
绝对最大值 ABSOLUTE MAXIMUM RATINGS					
输入电压	-1		140.0	V	持续
输出电压	-1		60.0	V	
电源关机接口 EN	-0.7		30	V	
外部电压控制接口	0		5	V	
外部电流控制接口	0		5	V	
风扇接口电流限制			0.3	A	
存储温度	-45		125	°C	
铝基板与电源脚耐压		300	500	V	非隔离型
螺丝端子最大扭矩		0.5	1	N.m	
电位器旋转寿命			200	圈	
推荐使用参数					
输入电压	14.0		140.0	V	
输入电流		10.0	15.0	A	
输出电压	3.0		54.0	V	
输出电流	0	15.0		A	
输入工作电压范围	11.2	/	140.0	V	
输入电压跟踪范围(默认取消)	24		120	V	需单独设置, 适合燃料电池、电池板应用

⊗ 输出特性

输出电压范围	3.0	24.0	56.0	V	
输出电流工作范围	/	15.0	20.0	A	20A 的 VO<24V
输出电流调节范围	5	/	20.0	A	注 2
输出电流极限	/	20.0	20.5	A	
输出电压调整率	0.96*Vu	Vu	1.04*Vu	V	Vu 为设定的欠压值
输出电压纹波噪声 PK-PK	150	160	180	mV	96V 降 48V /15A
输出电压纹波噪声 PK-PK	100.0	120	150.0	mV	48V 降 24V/15A

⊗ 产品结构

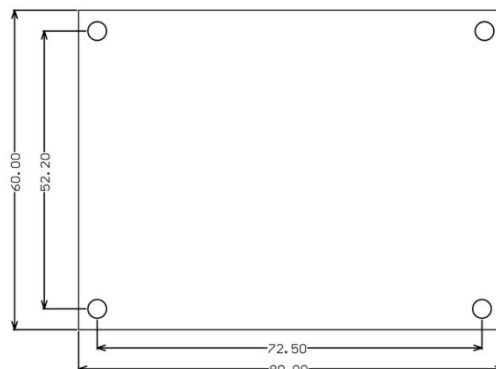

⊙ 产品特性

BFJ-DC800W-7240
非隔离同步降压电源 (buck)
宽输入 DC12-72V,输出 DC2.0-54.0V
峰值效率>98%温度范围: -40°C-90°C
过流保护、短路保护自恢复、过温保护
远程 ON/OFF、可选温控风扇
恒流指示灯, 工作指示灯, 故障指示
输出电压电流可调、外部可控
可选的电压电流显示
可选的电池充电的断续模式
可选择的太阳能板, 燃料电池输入的 CVIN 功能 (需定制)
恒频工作 MEI 方便预测
铝基板高导热性能设计、功率可达 1000W 以上(输出>24V)



⊙ 输入特性

特征项	最小	典型	最大	单位	备注
输入电压	2.0		72.0	V	
输入电流		20.0	30.0	A	
输出电压	.0	24	48.0	V	
输入工作电压范围	1.0	/	72.0	V	
输入欠压保护可改范围	6	11.0	60.0	V	修改需联系
欠压保护迟滞值	0.96*Vu	Vu	1.04*Vu	V	Vu 为设定的欠压值
输入电流工作范围	/	20.0	30.0	A	
输入保险熔断电流		40	60	A	慢短型
输入电流极限值	/	40.0	/	A	
空载输入电流值	0.0	65.0	80.0	mA	默认连续模式
空载输入电流值	.0	4.0	5.0	mA	断续模式(注)
停机电流(整机关机)	.8	1.2	1.3	mA	
输入输出压差 (Iout=45A)	.6	0.8	1.0	V	建议>2V
输入反接保护	烧保险, 无法 100%支持				
热插拔电压	不支持, VIN>36V 不得热插拔				可 EN 控制关机后上电

⊙ 输出特性

输出电压调节范围	2.0	/	54.0	V	
输出电流工作范围	/	.0	50.0	A	Vo≤24V 可 50A 工作
输出电流调节范围	5.0	/	52.0	A	注 2
输出电流极限	/	2.0	52.5	A	

⊙ 产品结构

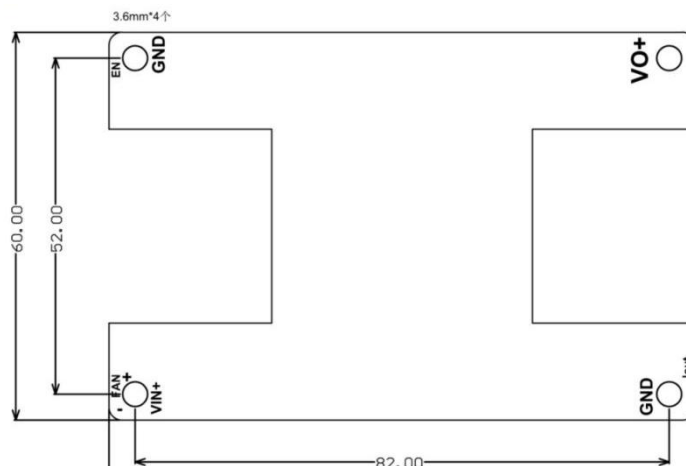

⊗ 产品特性

BFJ-DC1500W-14035
非隔离同步 buck 电源、恒压恒流
宽输入 DC12-140V,输出 DC3-56V
峰值效率>97.5%
过流保护、短路保护自恢复
温控风扇、负载指示灯
远程 ON/OFF、过温保护
输出电压可调、输出电流可调
输出电压电流外部可控
可选的低静态电流
高稳压精度、快速的瞬态响应
可输出串联二极管充电
适合燃料电池、电池板的 CVIN 功能

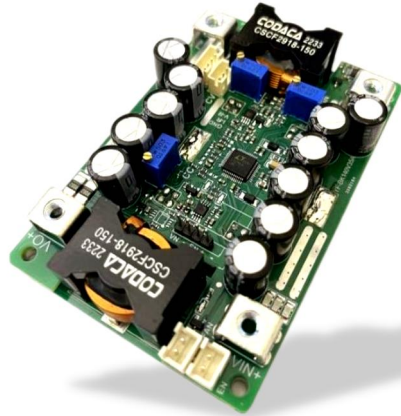

⊗ 输入特性

特征参数	最小	典型	最大	单位	备注
输入电压	14.0		140.0	V	
输入电流		20.0	30.0	A	
输出电压	12.0		54.0	V	
输出电流	0	35.0		A	
输入工作电压范围	11.2	/	140.0	V	
输入跟踪电压范围	10	/	140	V	
输入过压保护值可改范围	48.0	/	145.1	V	
输入过压保护迟滞值	0.96*Vu	Vu	1.04*Vu	V	Vu 为设定的过压值
输入欠压保护可改范围	11.2	/	140.0	V	
停机电流(整机关机)	0.8	1.5	2.0	mA	

⊗ 输出特性

特征参数	最小	典型	最大	单位	备注
输出电压范围	3.0	24.0	56.0	V	输出电压范围
输出电流工作范围	/	35.0	40.0	A	40A 的 VO<24V
输出电流调节范围	5	15.0	45.0	A	注 2
输出电流极限	/	48.0	48.5	A	峰值、仅短时间工作
输出电压调整率	0.96*Vu	Vu	1.04*Vu	V	Vu 为设定的欠压值
输出电压纹波噪声 PK-PK	30	50	80	mV	96V 降 48V /33A
输出电压纹波噪声 PK-PK	60.0	72	80.0	mV	96V 降 24V/35A
输出端吸收电流(关机)	0.8	1.8	2.2	mA	VO=48V

⊗ 产品结构

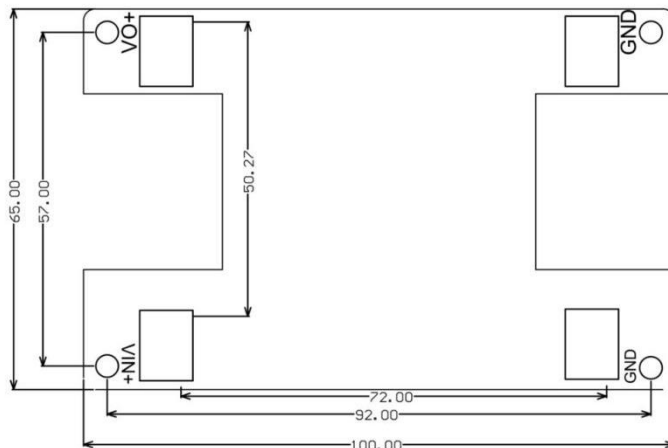

⊗ 产品特性

BFJ-DC-3000W-14070
非隔离同步 buck 电源、恒压恒流
宽输入 DC12-140V,输出 DC3-56V
峰值效率>97.5%
过流保护、短路保护自恢复
远程 ON/OFF、过温保护
温控风扇、负载指示灯
输出电压可调、输出电流可调
输出电压电流外部可控
可选的低静态电流
高稳压精度、快速的瞬态响应
可输出串联二极管充电
适合燃料电池、电池板的 CVIN 功能

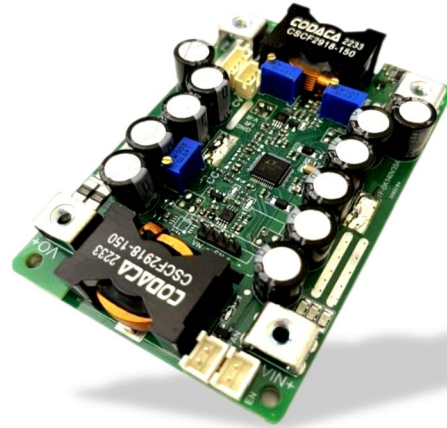

⊗

特征参数	最小	典型	最大	单位	备注
输入工作电压范围	11.2	/	140.0	V	
输入跟踪电压范围	10	/	140	V	
输入过压保护值可改范围	48.0	/	145.1	V	
输入过压保护迟滞值	0.96*Vu	Vu	1.04*Vu	V	Vu 为设定的过压值
输入欠压保护可改范围	11.2	/	140.0	V	
欠压保护迟滞值	0.96*Vu	Vu	1.04*Vu	V	Vu 为设定的欠压值
输入电流工作范围	/	20.0	30.0	A	
输入保险熔断电流		40.0	50.0	A	
输入电流极限值	/	40.0	/	A	
空载输入电流值	36.0	42.0	65.0	mA	连续模式 注 1
停机电流(整机关机)	0.8	1.5	2.0	mA	

⊗ 输出特性

输出电压范围	3.0	24.0	56.0	V	
输出电流工作范围	/	35.0	40.0	A	40A 的 VO<24V
输出电流调节范围	5	15.0	45.0	A	注 2
输出电流极限	/	48.0	48.5	A	峰值、仅短时间工作
输出电压调整率	0.96*Vu	Vu	1.04*Vu	V	Vu 为设定的欠压值
输出电压纹波噪声 PK-PK	30	50	80	mV	96V 降 48V /33A
输出电压纹波噪声 PK-PK	60.0	72	80.0	mV	96V 降 24V/35A
输出端吸收电流(关机)	0.8	1.8	2.2	mA	VO=48V

⊗ 产品结构

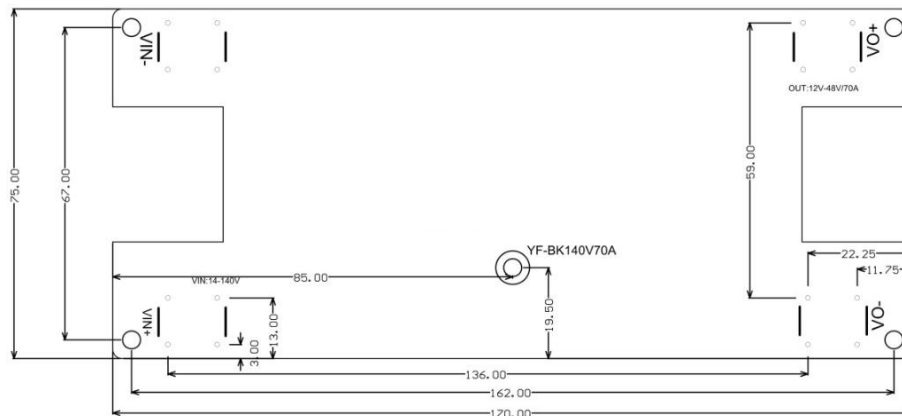

⊗ 产品特性

BSY-DC500W-5025 非隔离 boost 电源
宽输入 DC5-32V, 输出 DC9-52V
峰值效率>97.5%
低纹波输出
过温保护自恢复
输出电压可调
电位器开路保护
连续模式快速的动态响应
恒频工作 EMI 方便预测
负载指示灯、故障指示灯



⊗ 输入特性

特征参数	最小	典型	最大	单位	备注
输入工作电压范围	5.0	/	32.0	V	
输入欠压保护可改范围	4.5	5.0	20.0	V	欠压不升压
欠压保护迟滞值	0.98*Vu	Vu	1.02*Vu	V	Vu 为设定的欠压值
输入电流工作范围	/	20.0	25.0	A	
输入电流极限值(短时间)	/	33.0	/	A	
空载输入电流值	4.0	6.5	7.0	mA	14V 升压 48V
输入反接保护	烧保险, 无法 100%支持				
热插拔电压	不支持, VIN>30V 不得热插拔				

⊗ 输出特性

特征参数	最小	典型	最大	单位	备注
输出电压范围	9	/	52.0	V	
输出电流工作范围	/	10	15	A	
输出电流极限	/	/	20.2	A	
输出短路保护	不支持			A	
负载调整率	-0.3	-0.5	-0.8	%	恒压带载压降/Vout
输出电压纹波噪声 PK-PK	40	50	60	mV	14V 升 48V /400W
输出电压纹波噪声 PK-PK	50	60	80	mV	24V 升 48V/500W
输出端吸收电流(关机)	0.08	0.2	0.4	mA	

⊗ 产品结构

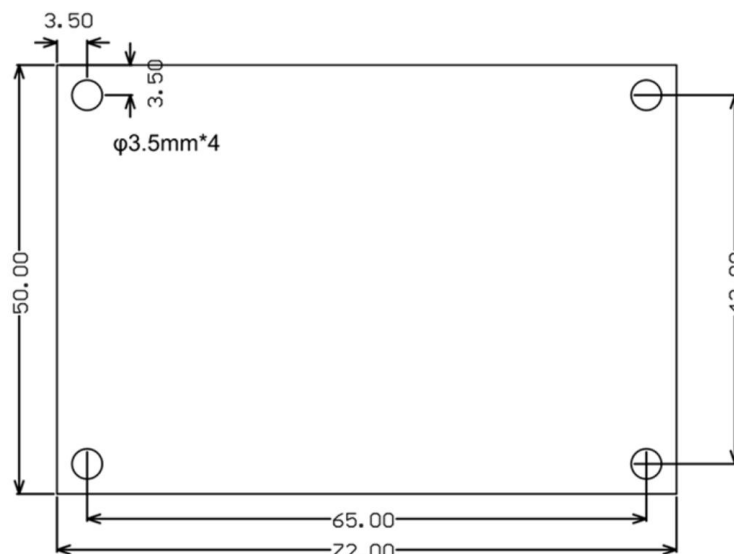

⊗ 产品特性

BSY-DC1000W-5040 非隔离同步 boost 电源
宽输入 DC5-48V,输出 DC9-55V
峰值效率>97.0%
过流保护
短路及反接故障熔断保险丝
过温保护
可选的温控风扇
工作指示灯
输出电压电流可调
输出电流外部可控
高达 50A 的输入电流
电池充电反灌保护至 60V



⊗ 输入特性

特征参数	最小	典型	最大	单位	备注
输入工作电压范围	11.0	/	48.0	V	
输入欠压保护可改范围	5.0	10.4	50.0	V	
欠压保护迟滞值	0.98*Vu	Vu	1.02*Vu	V	Vu 为设定的欠压值
输入电流工作范围	/	40.0	45.0	A	
输入电流极限值(短时间)	/	52.0	54.0	A	
空载输入电流值	25.0	30.0	45.0	mA	
停机电流(整机关机)	0.5	0.7	0.8	mA	

⊗ 输出特性

特征参数	最小	典型	最大	单位	备注
输出电压范围	12	/	55.0	V	
输出电流工作范围	/	20.0	25.0	A	
输出电流调节范围	/	/	25.0	A	VO-VIN>5V
输出电流极限	/	50	54	A	不得短路
负载调整率	-0.3	-0.5	-0.6	%	恒压带载压降/Nout
恒流恒压切换电压下降值	-0.5	-0.6	-1.0	V	详见下
输出电压纹波噪声 PK-PK	80	120	150	mV	24V 升 48V /800W
输出端吸收电流(关机)	0.08	0.2	0.4	mA	

⊗ 产品结构

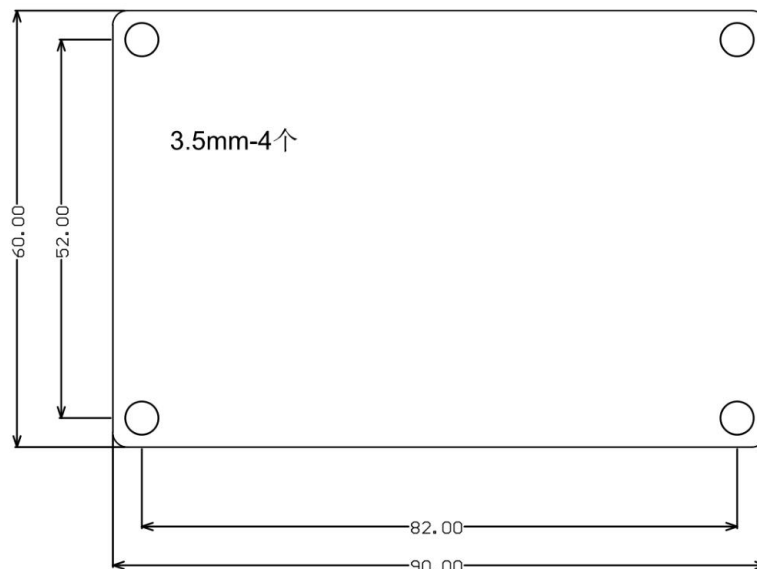

⊙ 产品特性

BSJ-DC-350W-5016 升降压电源板
宽输入 DC10-50V,输出 DC5-42.6V
效率最高达 97%
过流、短路保护自恢复
反接保护(输入保险丝)
远程 ON/OFF
待机低静态电流
过温保护自恢复
电池充电反灌保护至 55V
严重放电电池可实现即时接通
预充电功能
C/10 充电状态指示灯



⊙ 技术参数

输入特性	最小	典型	最大	单位
输入电压	11	36	50	V
输入电流	/	12	20	A
输入欠压保护值	10.9	11	11.1	V
输入电压跟踪调节	11	/	50	V
输入保险熔断电流	35	40	60	A
输出特性				
输出电压	5	29.2	42.6	V
输出电流 (VO+)		15	20	A
输出电流调节 (VBAT+)	0	/	16.6	A
输出电压精度		±0.5		%
输出充电电流精度	1	3	5	%
纹波 (Io=15A)	80	120	200	mVp-p
动态响应	0-75%负载阶跃 $\Delta v / \Delta t = 0.2 / \mu s$			

⊙ 产品结构

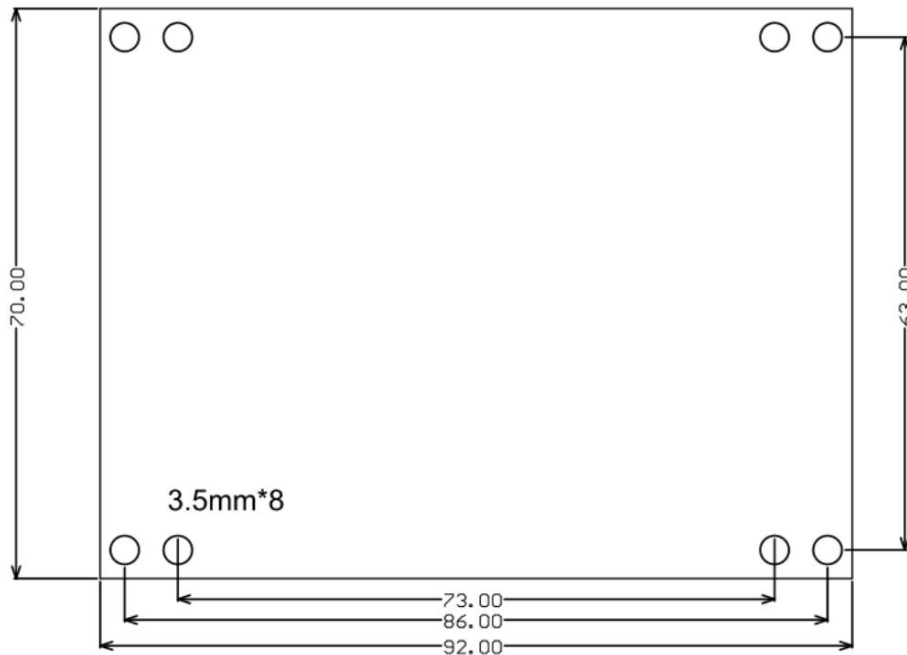

④ 产品特性

BSJ-DC-800-6020
非隔离四开关同 buck-boost
宽输入 DC9-58V,输出 DC3-57V
效率最高达 97%,超高功率密度升降压
远程 ON/OFF、过流、短路保护自恢复
过温保护, 可选的温控风扇
输出电压、输出电流检测及调节功能



④ 技术参数

输入特性	最小	典型 t	最大	单位
输入电压 (5V 工作可改)	5	24	58	V
输入电流	/	20	22	A
输入欠压保护值(可改)	5	9.2	50	V
输入保险电流		40	50	A
空载电流(不同参数下)	3	4	5	mA
输出特性				
输出电压(可调)	2.5	/	57	V
输出电流	/	18	23	A
输出电流调节范围	1.5	/	23	A

④ 产品结构

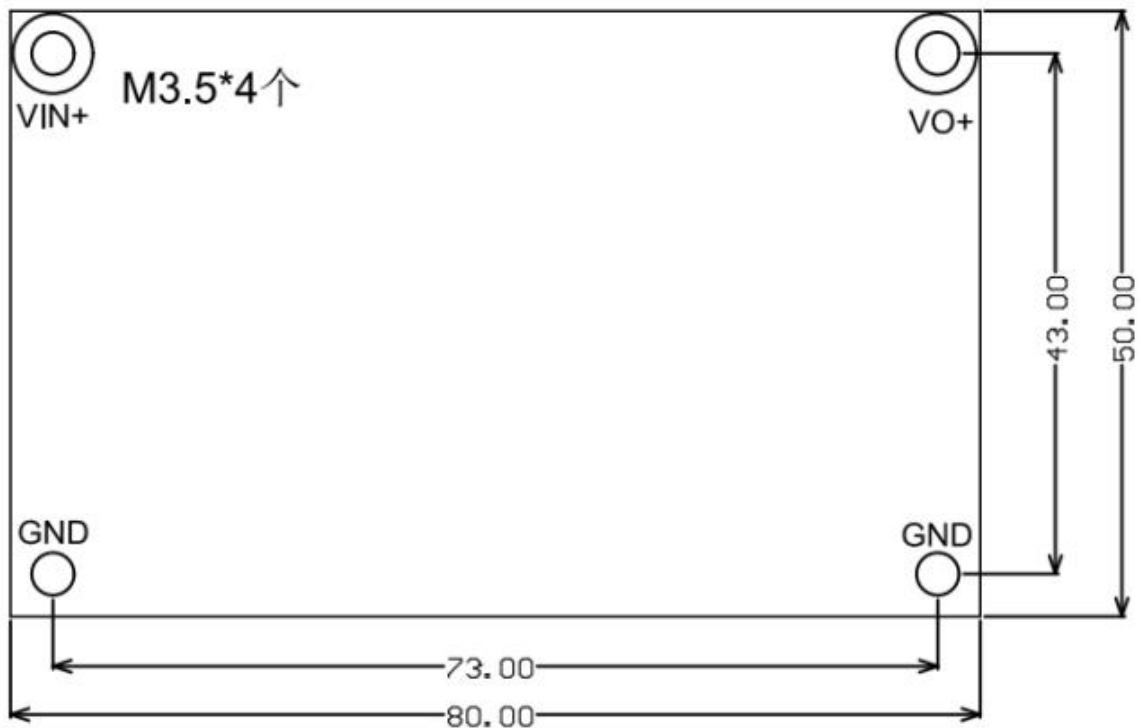

产品特性

BSJ-DC-1000-9520
非隔离四开关同步 buck-boost
宽输入 DC12-95V,输出 DC1-95V
效率>97%(直通模式高达 99%)
过流保护、短路保护自恢复
远程 ON/OFF、
过温保护
温控风扇
恒流指示, 可选的电压电流显示表头
输入电压可调适合电池板燃料电池
输出电压电流可调
输出电压电流外部可控(延时 20ms)
可选可调范围的直通模式



技术参数

特征参数	最小	典型	最大	单位	备注
输入电压范围	12.0		96.0	V	
输入欠压保护值		9.0	80.0	V	可改电阻调整
欠压保护迟滞值	0.06*Vu	0.07*Vu	0.08*Vu	V	Vu 为设定的欠压值
输入电流值		18.0	20.0	A	
输入电流极限值	23.5	24.0	24.5	A	
空载输入电流值	3.0	6.0	12.0	mA	36V 升 72V,DCM
停机电流	0.05	0.1	0.3	mA	整机关机
直通模式电压工作范围	12	48	72	V	可选, 请联系
输出电压范围	0		95.0	V	
输出电流工作范围		18	20	A	
输出电流调节范围	2.0		20.0	A	
输出电流极限		20.5		A	
输出电压调整率	-0.4	-1%	-3%	%	恒压带载压降/Vout
输出电压纹波噪声 PK-PK	60	80	550	mV	48 升 92V/860W 为最大
输出端吸收电流	0.004	0.15	0.2	mA	关机状态流入电流

产品结构

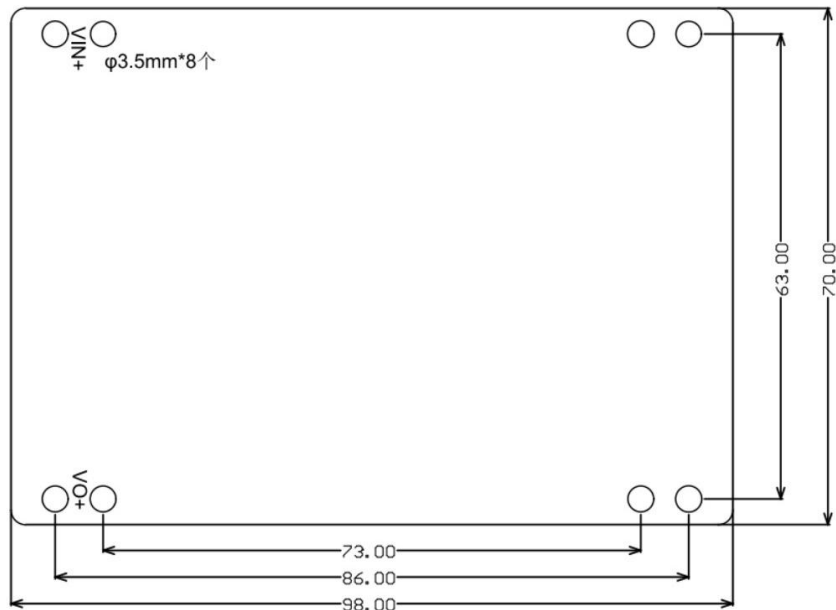

⊕ 产品特性

BSJ-DC-2000-6080
非隔离四开关同步 buck-boost
宽输入 DC9-56V,输出 DC3-56V
峰值效率>98.0%
ACC 控制、使能 EN 控制开关机
过流保护、短路保护自恢复
过温保护, 自恢复
可选的温控风康
充电指示灯
输入电压跟踪功能适合燃料电池、光伏板
输出电压电流可调
输出电压电流外部可控
可直接不均流并联
电池充电反灌保护至 60V
超级电容 0 电压恒流充电

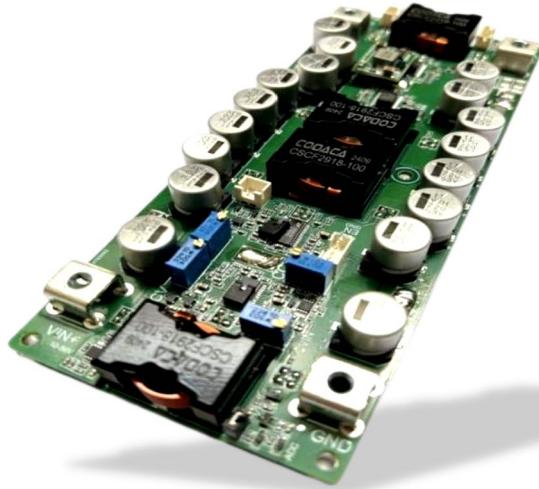

⊕ 技术参数

特征参数	最小	典型	最大	单位	备注
输入工作电压范围	9.0	/	56.0	V	可改至 5V
输入欠压保护可改范围	5.0	9.0	50.0	V	
欠压保护迟滞值	0.98*Vu	Vu	1.02*Vu	V	Vu 为设定的欠压值
输入电流工作范围		80.0	90.0	A	
输入电流极限值(短时间)	/	100.0	105.0	A	
空载输入电流值	2.0	2.5	5.0	mA	
停机电流(整机关机)	0.05	0.1	0.3	mA	
输出电压范围	2.4	/	56.0	V	
输出电流工作范围	/	15	100.0	A	
输出电流调节范围	0	15	100.0	A	最低限流值需>15A
输出电流极限	/	/	101	A	
负载调整率	-0.3	-0.62	-0.8	%	恒压带载压降/Vout
输出电压纹波噪声 PK-PK	180	240	320	mV	24V 升 48V/1.5KW
输出电压纹波噪声 PK-PK	80	100.0	120.0	mV	48V 降 24V/1KW
输出端吸收电流(关机)	0.08	0.2	0.4	mA	

⊕ 产品结构

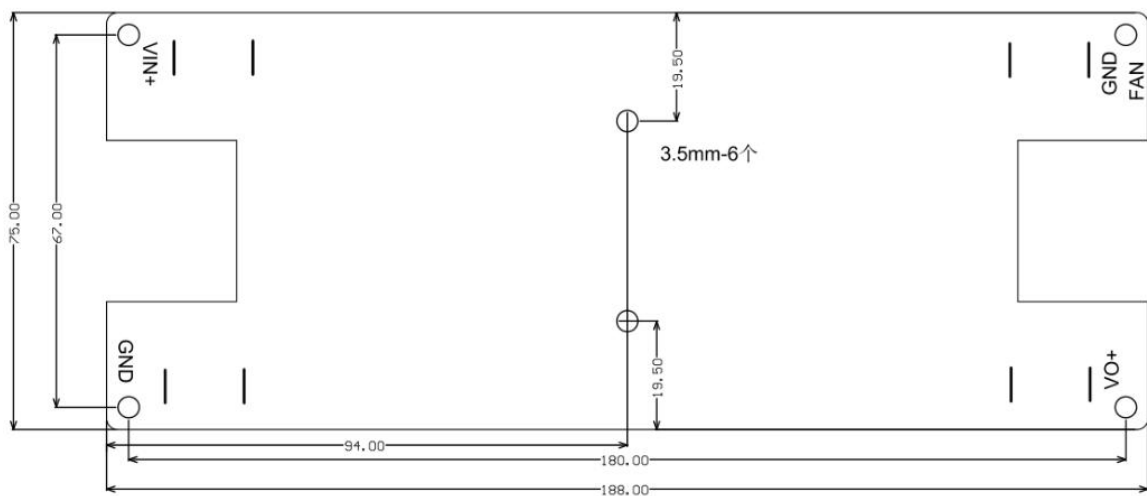

⊙产品特性

BSX-500-8015
非隔离双向同步升降压电源
宽输入 DC12-75V,输出 DC3-70V
峰值效率>98%
过流保护、短路保护自恢复
过温保护、温控风扇
远程 ON/OFF、远程正反向控制
低静态电流
快速的反向切换时间
输入或者输出上电均可工作
输入电压跟踪功能适合电池板应用



⊙技术参数

特征参数	最小	典型	最大	单位	备注
输入工作电压范围	11.0	/	72.0	V	
输入跟踪电压调节范围	12	/	72.0	V	
额定输入电流	/	20.0	25.0	A	
输入电流调节范围	0	/	27.5	A	
输入电流极限值	/	27.0	27.5	A	
空载输入电流值	2.0	5.5	10.0	mA	VIN=48V
停机电流(整机关机)	0.1	0.3	0.5	mA	
输出端(VO+)					
输出电压可调范围	2.8	/	72.0	V	
额定输出电流	/	20	25.0	A	
输出电流调节范围	0		27.5	A	
输出电流极限		27.0	27.5	A	
输出电压调整率(恒压)	/	-0.2	-0.3	%	恒压带载压降/Nout
输出电压纹波噪声(PK-PK)		90	110	mV	65V降 48V/15A
输出电压纹波噪声(PK-PK)		380	420	mV	24V升 48V/10A

⊙产品结构

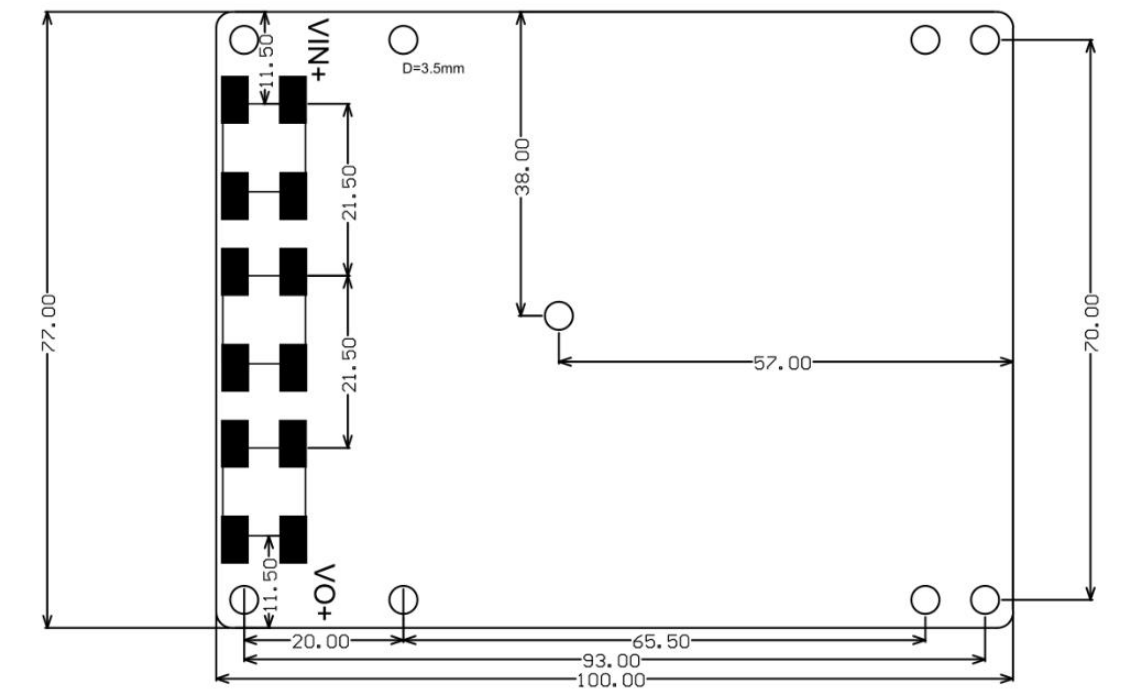

① 产品特性

BSX-2000-80100
非隔离同步双向 buck/boost 电源(降压或者升压)
宽输入 VH=22-75V,VL=12-56V
峰值效率>98%
过流保护、短路保护自恢复
远程 ON/OFF,正反向控制
温控风扇、过温保护、欠压过压保护
降压模式 VL 端电压电流可调
升压模式 VH 输入电流可调输出电压可调
可外部模拟量控制电压电流
可选的输入输出电压显示表
可选的快速瞬态响应(适合负载应用)
适合电池板或燃料电池的 CVIN 功能(VH)



② 技术参数

特征参数	最小	典型	最大	单位	备注
绝对最大值					
输入电压 VH	-1		80.0	V	持续
输出电压 VL	-1		60.0	V	
电源关机接口 EN	-0.7		30	V	
风扇接口电流限制			0.5	A	
存储温度	-45		125	°C	
铝基板与电源脚耐压		300	500	V	非隔离型
螺丝端子最大扭矩		2	3	N.m	
电位器旋转寿命			200	圈	
推荐使用参数					
输入电压 VH	24.0		72.0	V	
输入电流 VH		40.0	60.0	A	
输出电压 VL	12.0		48.0	V	
输出电流 VL		80	100	A	
技术参数(降压模式 VH+端为输入, VL+为输出, 升压模式 VL+为输入 VH+为输出)					

③ 产品结构

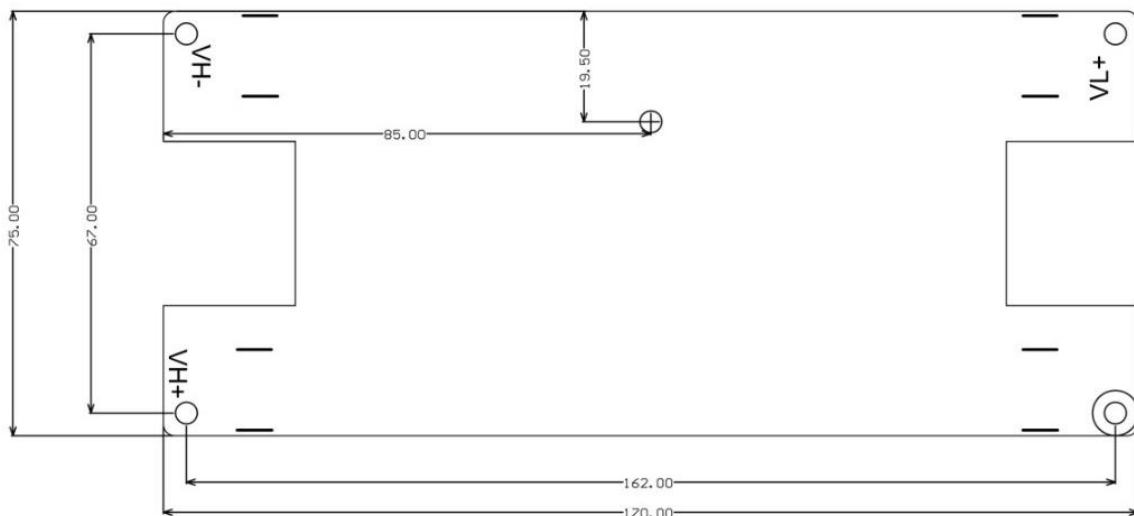

⊙ 产品特性

BSX--4500-80150
非隔离同步双向buck/boost电源(降压或者升压)
宽输入VH=22-75V,VL=12-56V
峰值效率>98%
过流保护、短路保护自恢复
远程ON/OFF,正反向控制
温控风扇、过温保护、欠压过压保护
降压模式VL端电压电流可调
升压模式VH输入电流可调、输出电压可调、
可外部控制电压电流
可选的输入输出电压显示表
可选的快速瞬态响应(适合负载应用)
适合电池板或燃料电池的CVIN功能(VH 端)

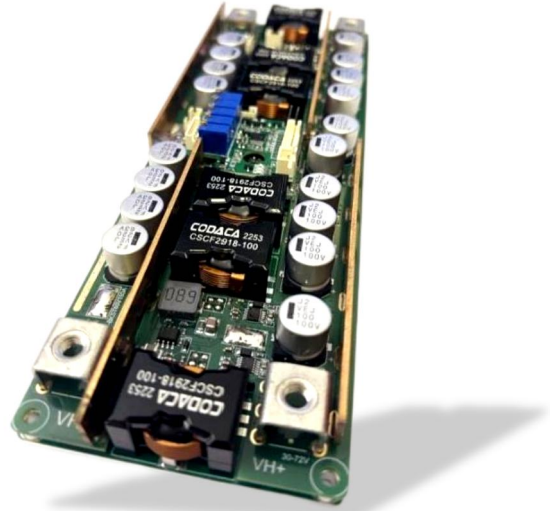

⊙ 技术参数

特征参数	最小	典型	最大	单位	备注
绝对最大值					
输入电压 VF	-1		80.0	V	持续
输出电压 VL	-1		60.0	V	
电源关机接口 EN	-0.7		30	V	
风扇接口电流限制			0.8	A	
存储温度	-45		125	°C	
铝基板与电源脚耐压		300	500	V	非隔离型
螺丝端子最大扭矩		2	3	N.m	
电位器旋转寿命			200	圈	
推荐使用参数					
输入电压 VH	24.0		72.0	V	
输入电流 VH		60.0	90.0	A	
输出电压 VL	12.0		48.0	V	
输出电流 VL		120	150	A	

⊙ 产品结构

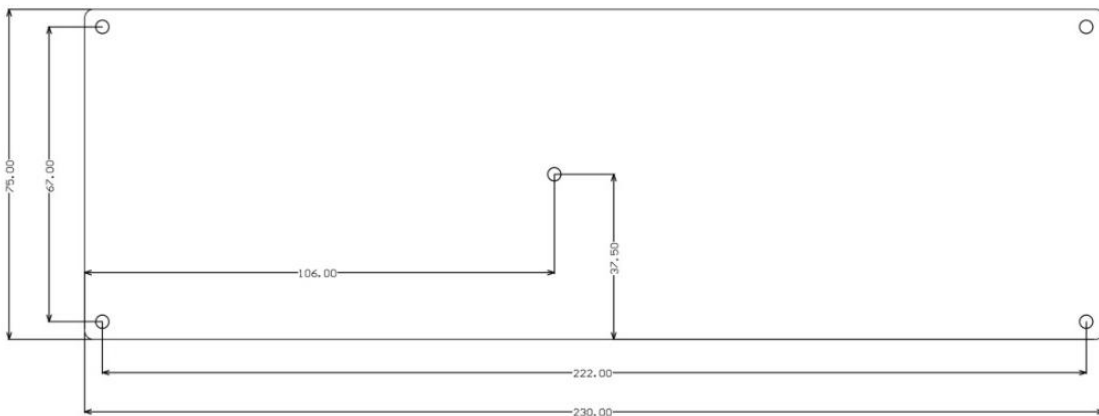

⊙ 产品特性

BCD-500-5818
非隔离四开关同步 buck-boost
宽输入 DC9-58V,输出 DC3-57V
效率最高达 97%
远程 ON/OFF、过流、短路保护自恢复
过温保护, 可选的温控风扇
直接电池充电、反灌保护至 60V
输出电压、输出电流检测及调节功能



⊙ 输入参数

输入特性	最小	典型	最大	单位
输入电压(5V 工作可改)	5	24	60	V
输入电流	/	19	22	A
输入欠压保护值	5	9.2	50	V
输入保险电流		40	50	A
空载电流(不同参数 下)	3	4	5	mA

⊙ 输出参数

输入特性	最小	典型	最大	单位
输出电压	2.5	/	57	V
输出电流	/	18	19.5	A
输出电流调节范围	1.5	/	19.5	A
输出电压精度		± 0.5%		
纹波(I _o =18A)	100	120	150	mVp-P
动态响应	0-75%负载阶跃 $\Delta v / \Delta t = 0.2 / 1\mu s$			
短路电流(近似限流 值)	3	/	19.5	A
停机电流	50	100	200	uA

⊙ 产品结构

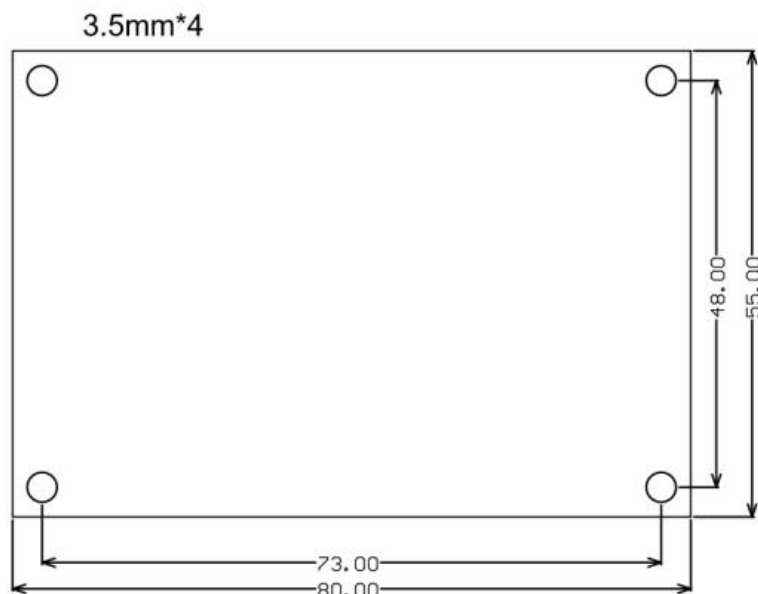

⊙ 产品特性

BCD-1000-6040
非隔离同步降压电源(buck)
宽输入 DC12-58V, 输出 DC2.0-54V
峰值效率>98%
过流保护、短路保护自恢复
远程 ON/OFF、过温保护、可选温控风扇
恒流指示灯
工作指示灯
输出电压电流可调、外部可控
可选的电压电流显示
高稳压精度
超快速的瞬态响应



⊙ 技术参数

特征参数	最小	典型	最大	单位	备注
绝对最大值					
输入电压	-1		60.0	V	持续
输出电压	-1		60.0	V	
电源关机接口 EN	-0.7		60	V	
外部电压控制接口	0		5	V	
外部电流控制接口	0		5	V	
风扇接口电流限制			0.3	A	
存储温度	-45		125	°C	
铝基板与电源脚耐压		300	500	V	非隔离型
螺丝端子最大扭矩		1	2	N.m	
电位器旋转寿命			200	圈	
推荐使用参数					
输入电压	12.0		56.0	V	
输入电流		20.0	30.0	A	
输出电压	1.0		52.0	V	
输出电流	0	40.0		A	

⊙ 产品结构

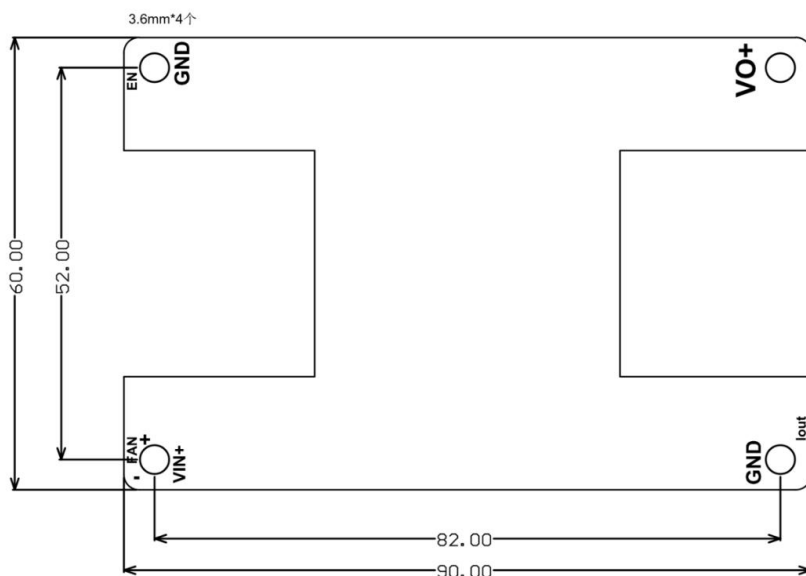

BEISINA®

专业电源定制-按客户要求设计



旗下企业:

苏州钜思那电子有限公司
上海钜思那电子科技有限公司
浙江钜思那电子科技有限公司
苏州小狼人网络有限公司

咨询电话: 18017736370

地址: 江苏省苏州市东浜路 28 号 2 幢
电话: 0512-53983591
网址: www.bsnpower.com
邮箱: bsnpower@163.com